



настоящий камень сделан для жизни

Толедо 472



Неаполь 383



Дрезден 390



Дрезден 394



Марсель 301



Марсель 306



Клейма Марсель mix



Мюнхен 312



Парма 562

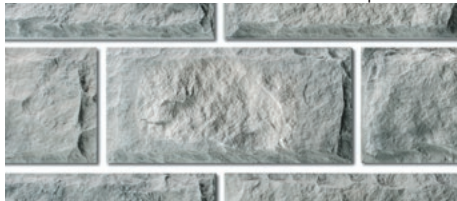

Толедо 475



Неаполь 385



Дрезден 391



Дрезден 397



Марсель 303



Марсель 307



Мюнхен 310



Мюнхен 313



Парма 568

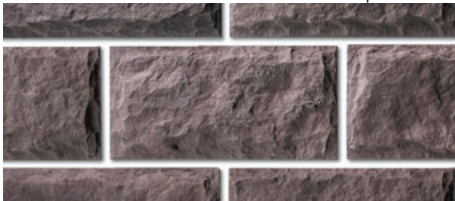

Толедо 478



Неаполь 388



Дрезден 392



Дрезден 399



Марсель 304



Марсель 309



Мюнхен 311



Мюнхен 315



Клейма Мюнхен mix





Камень – материал, подаренный самой природой. Он создает настроение, позволяет по-другому ощутить время, наполняет покоем и умиротворением. Естественная и неповторимая красота легла в основу коллекций декоративного камня КАМЕЛОТ. Мы постарались не просто сделать отделочный материал, а найти способ поддерживать связь с природой.

**НОВИНКИ
2018**







СОДЕРЖАНИЕ

ДЕКОРАТИВНЫЙ КИРПИЧ

| | |
|----------------|----|
| Аликанте..... | 6 |
| Алтея..... | 8 |
| Бруклин..... | 10 |
| Дрезден..... | 12 |
| Манхэттен..... | 14 |
| Марсель..... | 18 |
| Мюнхен..... | 20 |
| Неаполь..... | 22 |
| Прага | 24 |
| Рига..... | 26 |
| Честер..... | 28 |

ДЕКОРАТИВНЫЙ КАМЕНЬ

| | |
|---------------|----|
| Мальта..... | 30 |
| Нарва..... | 32 |
| Парма..... | 34 |
| Римини..... | 35 |
| Тиволино..... | 36 |
| Тиволи..... | 37 |
| Валенсия..... | 38 |
| Диксон..... | 40 |
| Онтарио..... | 42 |
| Палермо..... | 44 |
| Сорренто..... | 46 |
| Тенерифе..... | 48 |
| Тоledo..... | 50 |
| Этна..... | 52 |
| Дублин..... | 54 |
| Юкон..... | 56 |

АРХИТЕКТУРНЫЕ ЭЛЕМЕНТЫ 58

СОПУТСТВУЮЩИЕ МАТЕРИАЛЫ.....67

кирпич **АЛИКАНТЕ**



Коллекция кирпича **«АЛИКАНТЕ»** – хороший вариант для тех, кто хочет создать лофтовое настроение в небольшом доме или квартире. Кирпич отличают ровная геометрия, состаренная и в то же время рельефная фактура, благодаря чему стены, облицованные с его помощью, смотрятся аккуратно, эффектно и современно.

Аликанте 360



Аликанте 364

Аликанте 361





Аликанте 367

| Упаковка | Плитка | Углы |
|-------------------------------------|------------------|----------|
| Вес коробки | 16,1 кг | 5,28 кг |
| Вес 1 м ² / 1 пог. м | 16,1 кг | 5,28 кг |
| Кол. м ² /пог. м в кор.* | 1 м ² | 1 пог. м |
| Кол. плитки в кор.* | 73 шт. | 16 шт. |

* данные указаны с учётом шва 10 мм

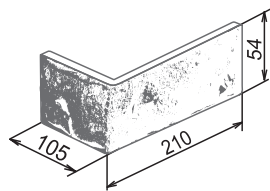
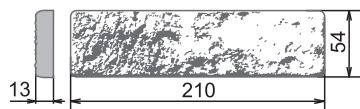

Аликанте 364

Аликанте 363



Аликанте 367



Аликанте 369



кирпич **АЛТЕЯ**

Облицовочный кирпич из коллекции «АЛТЕЯ» – отличный вариант для тех, кто ценит элегантность и простоту. Неровная геометрия в сочетании с грубой фактурой, имитирующей трещинки, впадины, сколы и разного рода шероховатости, делают его идеальным материалом для оформления помещений. На фоне такого кирпича будут безукоризненно смотреться и классическая мебель, и картины в состаренном обрамлении.

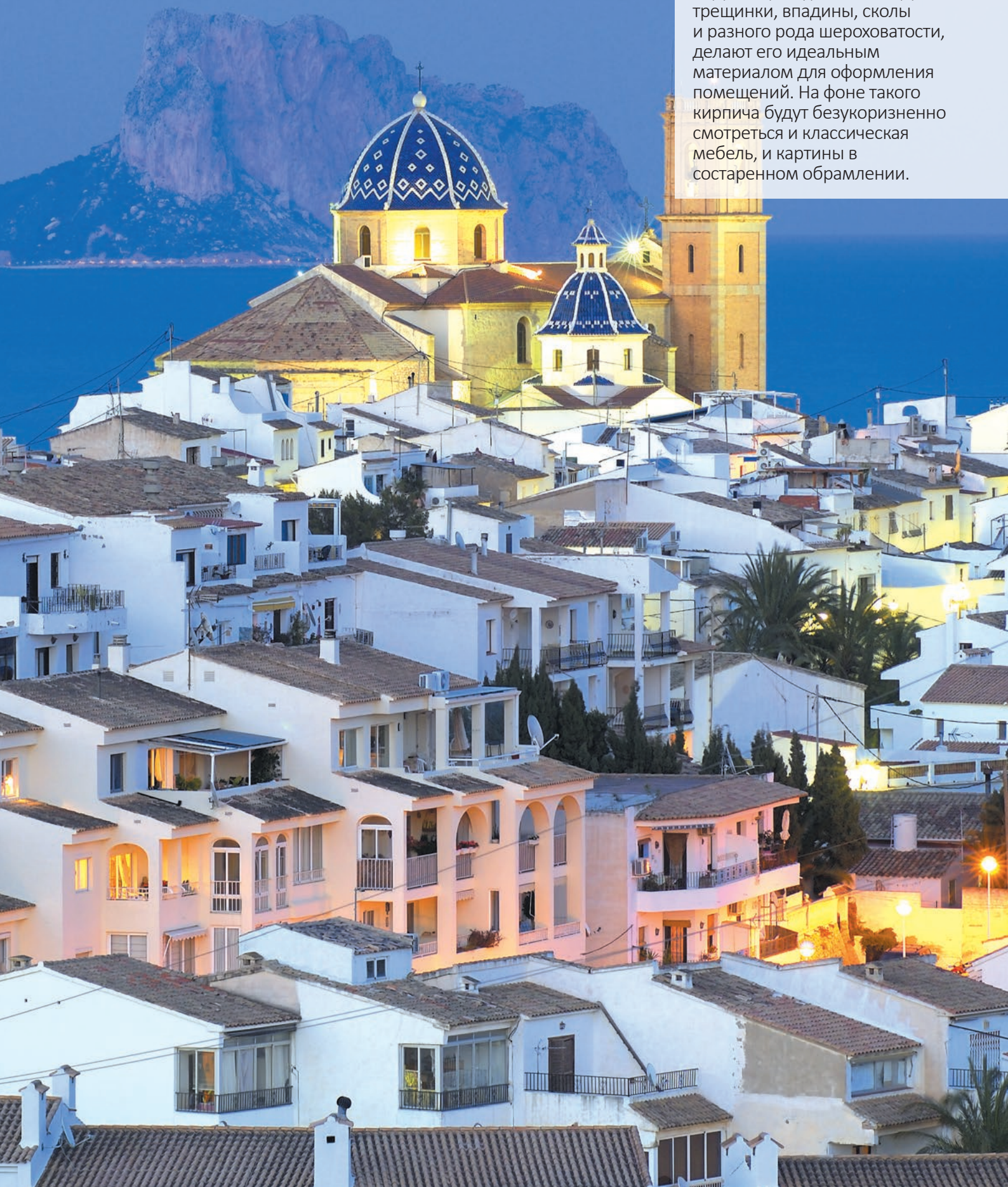



Аллея 374

| Упаковка | Плитка | Углы |
|-------------------------------------|------------------|-------------|
| Вес коробки | 18,3 кг | 6,3 кг |
| Вес 1 м ² /1 пог. м | 18,3 кг | 6 кг |
| Кол. м ² /пог. м в кор.* | 1 м ² | 1,05 пог. м |
| Кол. плитки в кор.* | 61 шт. | 14 шт. |

* данные указаны с учётом шва 10 мм

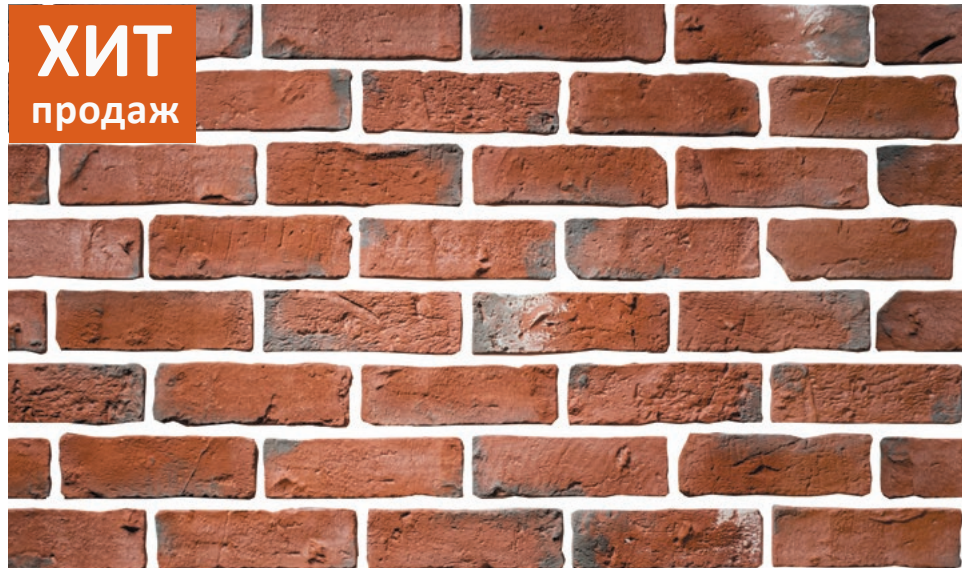
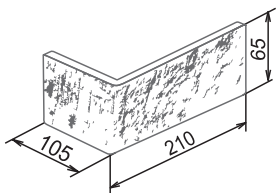
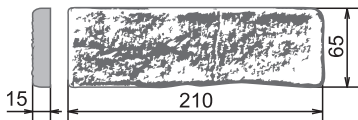

Аллея 374

Аллея 372



Аллея 377



Аллея 379



кирпич **БРУКЛИН**

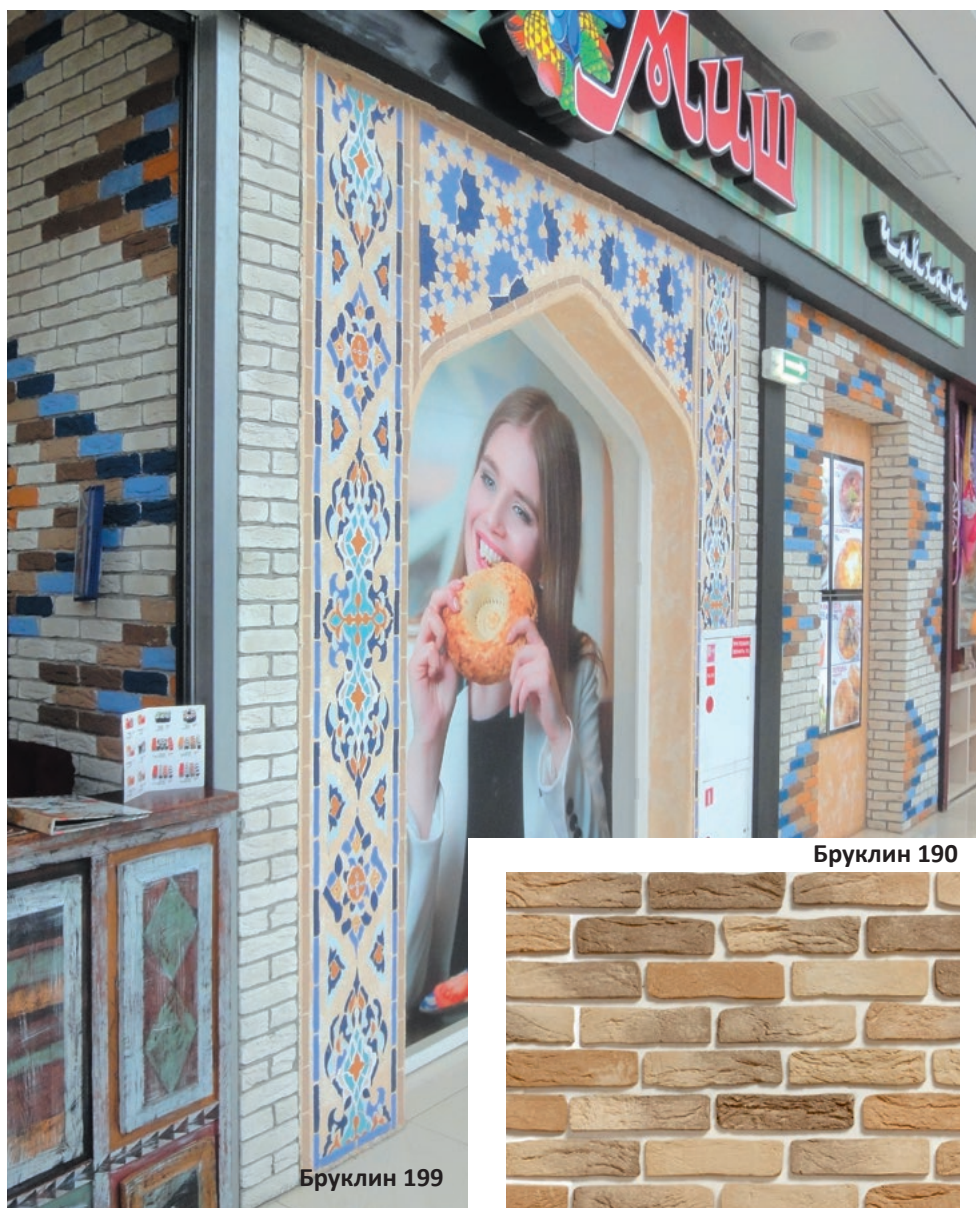

Бруклин 199

Бруклин 190



Бруклин 192



Декоративный кирпич **«БРУКЛИН»** имеет неправильную форму. При кладке он дает визуальный эффект волнообразной поверхности с ярко выраженной фактурой. Этот кирпич поможет создать интерьер, знакомый нам по фильмам о старой и беспокойной ковбойской Америке. Выкладывается этот кирпич со швом, который заполняется затиркой для искусственного камня. Шов не только подчеркивает живую форму камня, но и создает ощущение воздушности, легкости. Кирпич «Бруклин» может применяться в облицовке любых поверхностей.



Бруклин 194



Бруклин 192

| Упаковка | Плитка | Углы |
|-------------------------------------|------------------|-------------|
| Вес коробки | 19,1 кг | 6,8 кг |
| Вес 1 м ² /1 пог. м | 19,1 кг | 6,5 кг |
| Кол. м ² /пог. м в кор.* | 1 м ² | 1,05 пог. м |
| Кол. плитки в кор.* | 65 шт. | 15 шт. |

* данные указаны с учётом шва 10 мм

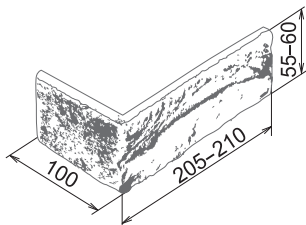
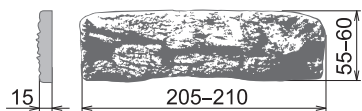

Бруклин 191

Бруклин 193

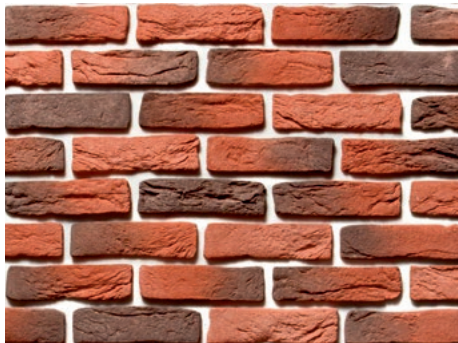

Бруклин 194



Бруклин 199





Дрезден 391

Фактура «**ДРЕЗДЕН**» имеет форму состаренного кирпича. Рисунок, образованный углублениями, небольшими впадинами и множеством других мелких неровностей, сделал его любимым облицовочным материалом дизайнеров. Такой кирпич отлично сочетается с деревом, текстилем и металлом. Подчеркивает контраст между стариной и современностью, вносит в образ дома королевский шик и благородство. Выкладывается этот кирпич со швом, который заполняется затиркой для искусственного камня. Шов подчеркивает уникальную форму камня. Кирпич «Дрезден» может применяться в облицовке любых поверхностей.



Дрезден 390



Дрезден 391





Дрезден 391

| Упаковка | Плитка | Углы |
|-------------------------------------|------------------|----------|
| Вес коробки | 20 кг | 8,2 кг |
| Вес 1 м ² /1 пог. м | 20 кг | 8,2 кг |
| Кол. м ² /пог. м в кор.* | 1 м ² | 1 пог. м |
| Кол. плитки в кор.* | 50 шт. | 13 шт. |

* данные указаны с учётом шва 10 мм

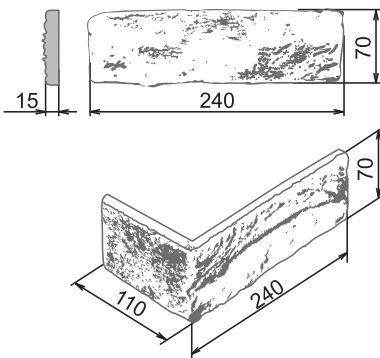

Дрезден 394

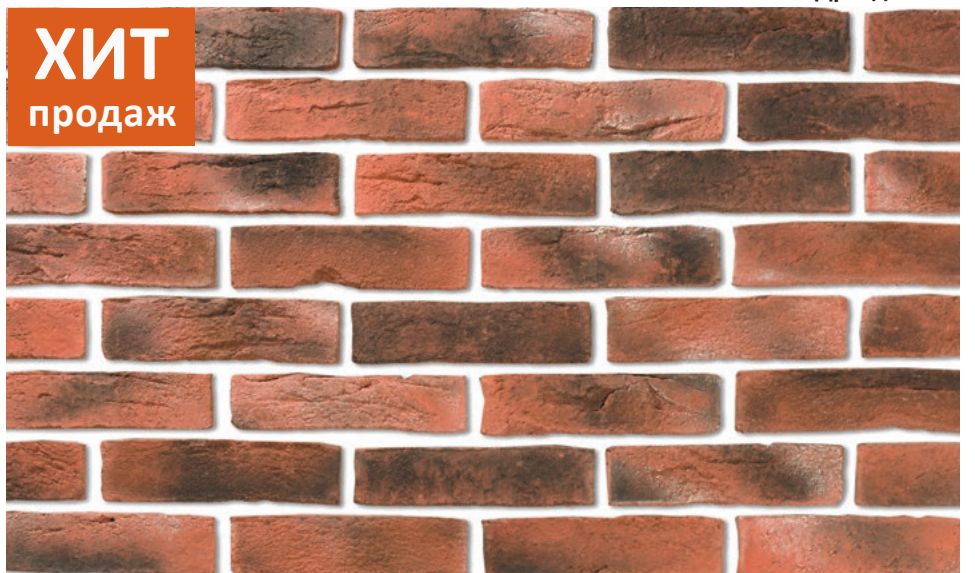

Дрезден 392



Дрезден 397



Дрезден 399



кирпич **МАНХЭТТЕН**



Кирпич «**МАНХЭТТЕН**» – уникальная коллекция декоративных облицовочных камней КАМЕЛОТ, созданных по аналогам мировых образцов. Современные строительные технологии позволили нам создать точные копии исторических и природных образцов кирпича и камня из легкого и качественного материала. Декоративный камень «Манхэттен» разработан для фактурных решений архитектурно-художественных и дизайнерских задач, в основе которых лежат классические образцы кирпичной кладки зданий старой Америки.



Манхэттен 012



Манхэттен 011

Манхэттен 012



Манхэттен 014





Манхэттен 011

Манхэттен 011

| Упаковка | Плитка | Углы |
|-------------------------------------|------------------|------------|
| Вес коробки | 12,7 кг | 6,5 кг |
| Вес 1 м ² /1 пог. м | 12,7 кг | 4,3 кг |
| Кол. м ² /пог. м в кор.* | 1 м ² | 1,5 пог. м |
| Кол. плитки в кор.* | 80 шт. | 26 шт. |

* данные указаны с учётом шва 10 мм

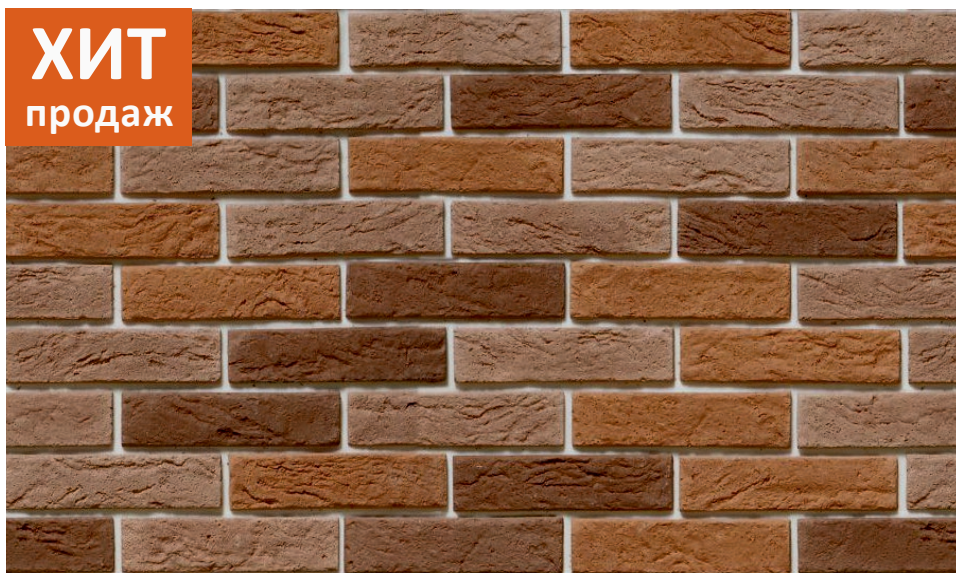
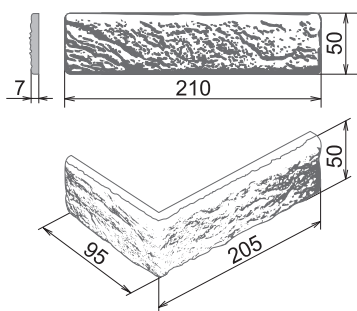

Кирпич Манхэттен применим только для внутренней отделки!

Манхэттен 015

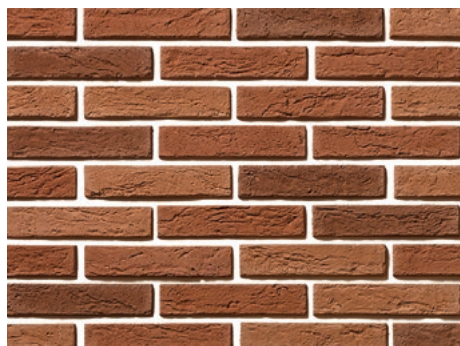

Манхэттен 016



Манхэттен 017

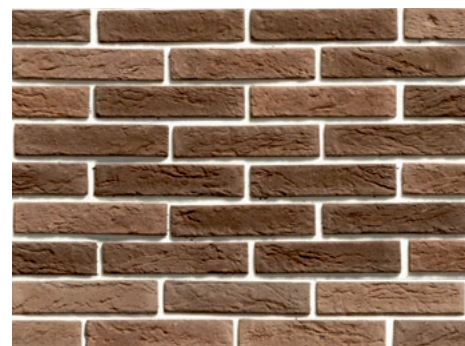

кирпич **МАНХЭТТЕН**





Манхэттен 012

Манхэттен 025

| Упаковка | Плитка | Углы |
|-------------------------------------|------------------|------------|
| Вес коробки | 12,7 кг | 6,5 кг |
| Вес 1 м ² / 1 пог. м | 12,7 кг | 4,3 кг |
| Кол. м ² /пог. м в кор.* | 1 м ² | 1,5 пог. м |
| Кол. плитки в кор.* | 80 шт. | 26 шт. |

* данные указаны с учётом шва 10 мм

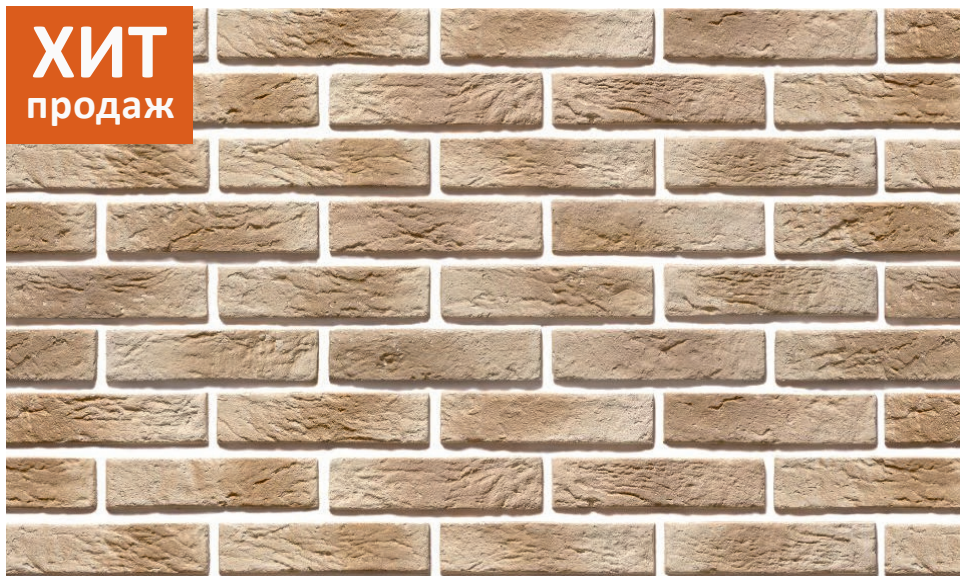
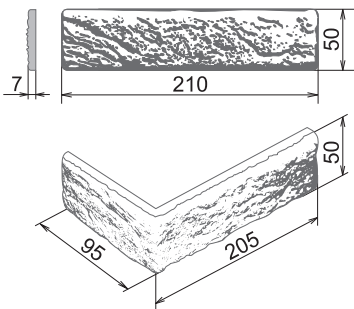

Кирпич Манхэттен применим только для внутренней отделки!

Манхэттен 023



Манхэттен 026



Манхэттен 027

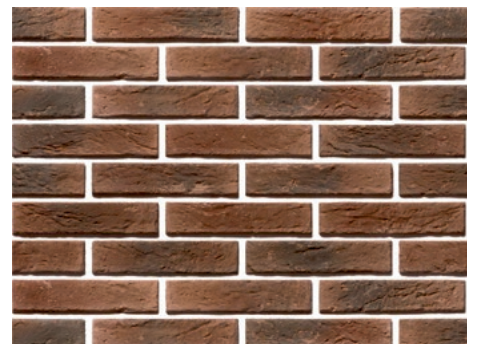



Клейма Марсель тiх

Облицовочный кирпич из новой коллекции «МАРСЕЛЬ» – это безупречный стиль и поистине безграничные возможности. Его можно использовать как для облицовки фасадов, так и в дизайне интерьеров. Материал отличается искусственно состаренной поверхностью. Неровные грани и плавно переходящие друг в друга цвета, имитация следов штукатурки, шероховатостей, а также хаотично расположенных трещин и углублений полностью передают дух старины и создают приятное визуальное впечатление. Отделка дома таким материалом всегда смотрится благородно и интересно.



Минимальный заказ клейм – 1 коробка, количество плиток в одной коробке 14 штук.
По цвету все плитки соответствуют одному артикулу Марселя.

Марсель 301



Марсель 303





Марсель 301 , клейма

Марсель 304

| Упаковка | Плитка | Углы |
|-------------------------------------|------------------|----------|
| Вес коробки | 27,5 кг | 11,5 кг |
| Вес 1 м ² / 1 пог. м | 27,5 кг | 11,5 кг |
| Кол. м ² /пог. м в кор.* | 1 м ² | 1 пог. м |
| Кол. плитки в кор.* | 56 шт. | 14 шт. |

* данные указаны с учётом шва 10 мм

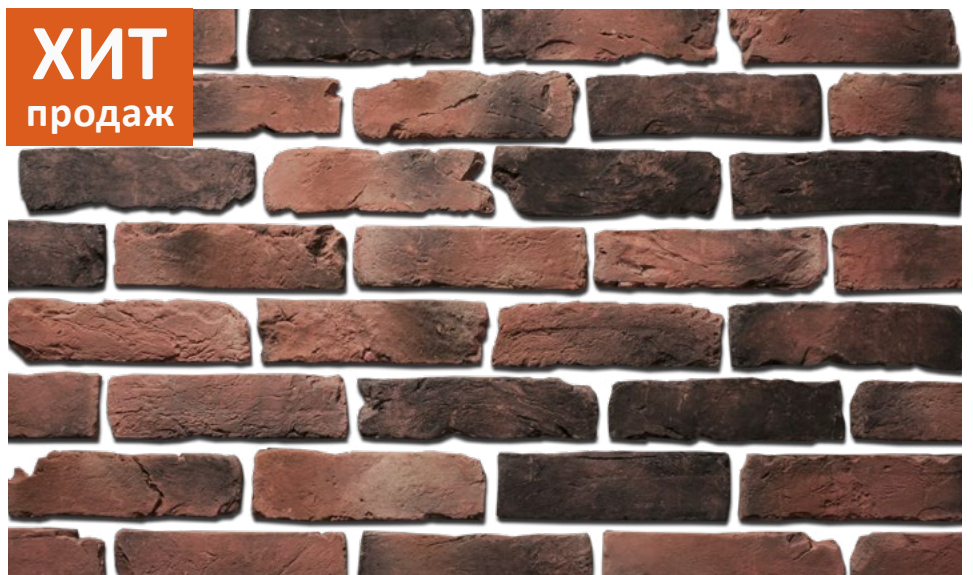
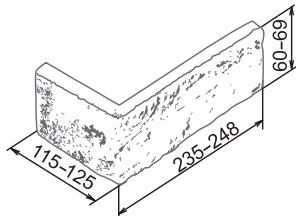
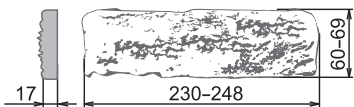

Марсель 306



Марсель 307



Марсель 309



кирпич МЮНХЕН



Клейма Мюнхен тix

Коллекция «МЮНХЕН» – декоративный кирпич, который позволит вам воссоздать у себя уголок старой Европы, особенностью которой являются старинные здания, облицованные кирпичом ручной формовки и прошедшие испытание временем и природой. Благодаря тщательно проработанной фактуре стену, декорированную таким материалом, практически невозможно отличить от реставрированной натуральной кладки. Кирпич с легкостью придаст вашему дому благородство. А использование коллекции клейм кирпичного завода тех лет, несомненно, станет визитной карточкой вашего дома.



Минимальный заказ клейм – 1 коробка, количество плиток в одной коробке 12 штук.
По цвету все плитки соответствуют одному артикулу Мюнхена.

Мюнхен 310

Мюнхен 311





Мюнхен 312

Мюнхен 312

| Упаковка | Плитка | Углы |
|-------------------------------------|------------------|-------------|
| Вес коробки | 28,8 кг | 11 кг |
| Вес 1 м ² / 1 пог. м | 28,8 кг | 11,6 кг |
| Кол. м ² /пог. м в кор.* | 1 м ² | 0,95 пог. м |
| Кол. плитки в кор.* | 46 шт. | 12 шт. |

* данные указаны с учётом шва 10 мм

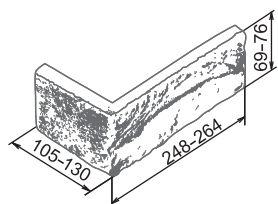

Мюнхен 312



Мюнхен 313



Мюнхен 315





Коллекция «**НЕАПОЛЬ**» – это искусственный камень, который сделает ваш дом поистине великолепным. Необычный внешний вид, напоминающий скалистую фактуру, смешение цветов и оттенков – все это притягивает взгляд и вызывает неподдельное восхищение.

Неаполь 381

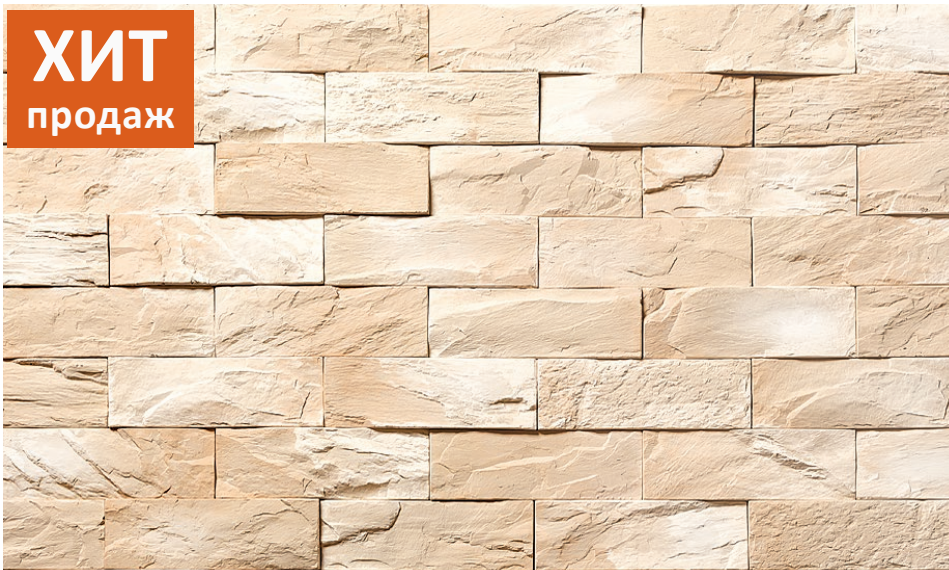

ХИТ
продаж

Неаполь 380



Неаполь 382



Неаполь 383



Неаполь 385





Неаполь 381

Неаполь 386

| Упаковка | Плитка | Углы |
|-------------------------------------|------------------|-------------|
| Вес коробки | 27,2 кг | 8,4 кг |
| Вес 1 м ² / 1 пог. м | 27,2 кг | 8,58 кг |
| Кол. м ² /пог. м в кор.* | 1 м ² | 0,98 пог. м |
| Кол. плитки в кор.* | 68 шт. | 14 шт. |

* камень выкладывается без шва

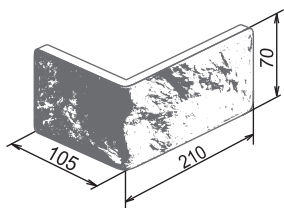
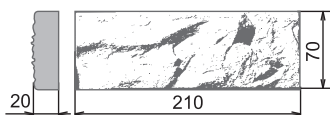

Неаполь 387



Неаполь 388



Неаполь 389





Кирпич «**ПРАГА**» реалистично имитирует старинную кладку, вызывая образы улочек этого чудесного города, мостовые и дома, покрытые красной черепицей.

Кирпич «Прага» – находка для тех, кто хочет воссоздать атмосферу многовековой старины. В отделке фасада он органично сочетается с деревом и черепицей.

В интерьере порой достаточно фрагмента кладки, чтобы историческая стилизация состоялась. Шов, заполненный затиркой, подчеркивает живую форму камня, усиливая эффект старины.





Прага 182 www.miass-studio.ru



Прага 182

| Упаковка | Плитка | Углы |
|-------------------------------------|--------------------|------------|
| Вес коробки | 18,96 кг | 16,77 кг |
| Вес 1 м ² /1 пог. м | 31,6 кг | 12,9 кг |
| Кол. м ² /пог. м в кор.* | 0,6 м ² | 1,3 пог. м |
| Кол. плитки в кор.* | 30 шт. | 16 шт. |

* данные указаны с учётом шва 15 мм

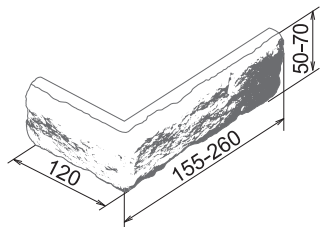
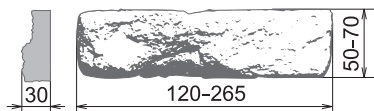

Прага 180



Прага 185

Прага 182



Прага 186



кирпич **РИГА**



Кирпич «**РИГА**» простой прямоугольной формы и с легкой фаской по периметру великолепно передаёт элегантность архитектуры этого города. Находясь в центре Старой Риги, вы словно совершаете грандиозное путешествие во времени. Здесь ощущаешь загадочную атмосферу Средневековья с ее живописными улочками и старинными соборами, замками и причудливыми жилыми домами. Декоративный кирпич «Рига» создаст волшебную ауру в вашем доме.



Рига 102



Рига 101



Рига 102

| Упаковка | Плитка | Углы |
|-------------------------------------|------------------|------------|
| Вес коробки | 18,5 кг | 9,2 кг |
| Вес 1 м ² /1 пог. м | 18,5 кг | 8,3 кг |
| Кол. м ² /пог. м в кор.* | 1 м ² | 1,1 пог. м |
| Кол. плитки в кор.* | 64 шт. | 16 шт. |

* данные указаны с учётом шва 10 мм

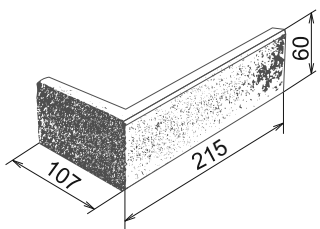
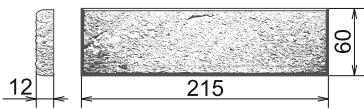

Рига 109

Рига 101



Рига 102



кирпич **ЧЕСТЕР**



Кирпич «**ЧЕСТЕР**» – вариация на тему Англии. Реальный аналог этого кирпича когда-то делали вручную для возведения городских стен. По прошествии времени он обрел черты чудесной старины. Сегодня этот кирпич можно использовать как выразительное средство исторических стилизаций в отделке дома или, наоборот, в дизайнерских решениях самых современных интерьеров и фасадов. Художественные возможности кирпича определяются разнообразием его цветов. Кирпич «Честер» удачно применяется в облицовке цоколей, заборов, каминов, элементов загородных домов, городских квартир, ресторанов, магазинов и других помещений.



Честер спецзаказ



Честер 029

| Упаковка | Плитка | Углы |
|-------------------------------------|--------------------|----------|
| Вес коробки | 10,4 кг | 6,8 кг |
| Вес 1 м ² / 1 пог. м | 20,8 кг | 6,8 кг |
| Кол. м ² /пог. м в кор.* | 0,5 м ² | 1 пог. м |
| Кол. плитки в кор.* | 34 шт. | 16 шт. |

* данные указаны с учётом шва 10 мм

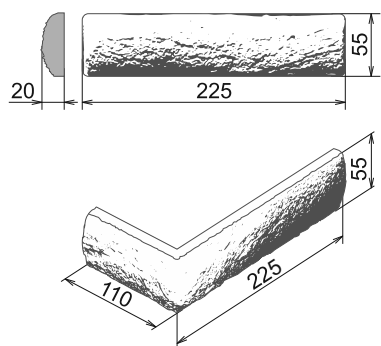

Честер 029

Честер 324



Честер 327



камень **МАЛЬТА**



Коллекция «**МАЛЬТА**» имитирует кладку, применявшуюся в странах Средиземноморья. В этой географической зоне полировать лицевую плоскость камня нет смысла: воздействие стихий быстро превращает гладкую поверхность в фактурированную. Работу архитекторов выполнили знойные ветра и теплые волны. Изящный рельеф естественных сколов камня создает почти гладкую поверхность стены, придавая ей при ближайшем рассмотрении орнаментальность. Сдержанный и теплый фасад, облицованный камнем «Мальта», самодостаточен в своей простоте и не требует других украшений. Камень «Мальта» применим как для облицовки больших поверхностей стен, так и для их фрагментов.



Мальта 111



Мальта микс



Мальта 114

Мальта 114

| Упаковка | Плитка | Углы |
|-------------------------------------|---------------------|-------------|
| Вес коробки | 16,2 кг | 11,2 кг |
| Вес 1 м ² / 1 пог. м | 29,5 кг | 9 кг |
| Кол. м ² /пог. м в кор.* | 0,55 м ² | 1,24 пог. м |
| Кол. плитки в кор.* | - | 8 |

* данные указаны с учетом шва 15 мм

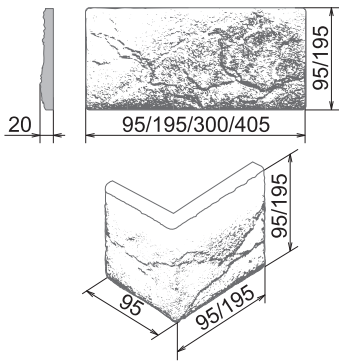

Мальта 111

Мальта 111



Мальта 116



камень **НАРВА**



Камень «**НАРВА**» – вариант обработанного камня, который появился в процессе поиска новых фактур и геометрий. Камень отличает особое ощущение силы и прочности. «Нарва» подходит для внешней отделки масштабных объектов: административных и загородных резиденций. Он незаменим в стилизации эпохи королевских дворцов и дворянских усадеб. Также камень удачно смотрится в облицовке каминных и печных порталов. В этом случае помните, что нужно правильно подобрать термостойкий клей.





Нарва 045

Нарва 048

| Упаковка | Плитка | Углы |
|-------------------------------------|---------------------|-------------|
| Вес коробки | 19,1 кг | 16,1 кг |
| Вес 1 м ² /1 пог. м | 34,8 кг | 13 кг |
| Кол. м ² /пог. м в кор.* | 0,55 м ² | 1,24 пог. м |
| Кол. плитки в кор.* | - | 8 |

* данные указаны с учетом шва 15 мм

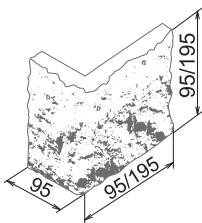
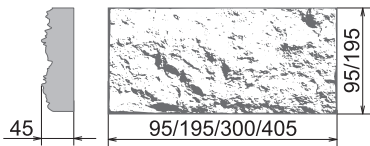

Нарва 046

Нарва 047



Нарва 048





Парма 568

| Упаковка | Плитка | Углы |
|-------------------------------------|---------------------|-------------|
| Вес коробки | 20,16 кг | 10,84 кг |
| Вес 1 м ² /1 пог. м | 37,8 кг | 12,6 кг |
| Кол. м ² /пог. м в кор.* | 0,53 м ² | 0,86 пог. м |
| Кол. плитки в кор.* | 6 шт. | 4 |

* данные указаны с учетом шва 15 мм

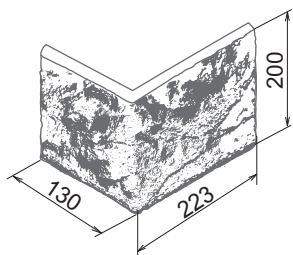
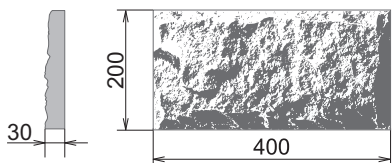

Парма 562



Камень «**ПАРМА**» – крупный искусственный камень с необычной рваной фактурой придаст фасаду дома легкую грубость и природную естественность. Используя этот отделочный материал, можно создать настоящий средневековый замок с внушительными стенами и башнями, который будет неизменно впечатлять своей таинственностью и силой. Материал отлично подходит как для полной, так и частичной отделки экстерьера дома. Всё зависит от архитектурного стиля и ваших личных предпочтений.

**Римини 552**

| Упаковка | Плитка | Углы |
|-------------------------------------|---------------------|------|
| Вес коробки | 21 кг | - |
| Вес 1 м ² / 1 пог. м | 38,46 кг | - |
| Кол. м ² /пог. м в кор.* | 0,54 м ² | - |
| Кол. плитки в кор.* | 7 шт. | - |

* камень выкладывается без шва

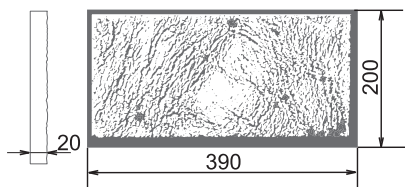
**Римини 551**

Коллекция **«РИМИНИ»** – это простые и лаконичные формы. Крупный формат и неброская фактура этого материала позволяют с блеском воплощать идеи, навеянные благородной монументальностью. Он отлично подойдет для отделки фасада. С его помощью вы создадите невероятно благородный экстерьер, представляющий собой изысканное сочетание старины и современности. Эта коллекция создана специально для гармоничного сочетания с архитектурными элементами.

камень **ТИВОЛИНО**



| Упаковка | Плитка | Углы |
|-------------------------------------|------------------|------|
| Вес коробки | 20,7 кг | - |
| Вес 1 м ² /1 пог. м | 20,7 кг | - |
| Кол. м ² /пог. м в кор.* | 1 м ² | - |
| Кол. плитки в кор.* | 36 шт. | - |

* данные указаны с учетом шва 10 мм

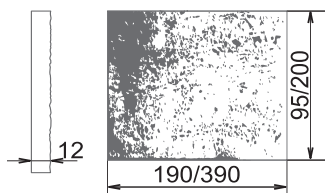

Тиволино 542



Тиволино 544



Тиволи 531



Тиволи 533



Тиволи 531

Тиволи – небольшой городок в итальянской провинции, в котором добывали натуральный камень Травертин. Именно он был взят за основу декоративного камня «**ТИВОЛИ**». Травертин (туф) как природный камень – символ долговечности. Это ощущение он создаёт своим внешним видом. По прошествии времени искусственный камень «Тиволи» лишь приобретает особый шарм. Благодаря своим теплым бежевым оттенкам «Тиволи» переносит нас в атмосферу солнечной Италии. Эта коллекция создана для гармоничного сочетания с архитектурными элементами.

Тиволи 532

| Упаковка | Плитка | Углы |
|-------------------------------------|----------------------|------|
| Вес коробки | 21,5 кг | - |
| Вес 1 м ² / 1 пог. м | 40,7 кг | - |
| Кол. м ² /пог. м в кор.* | 0,528 м ² | - |
| Кол. плитки в кор.* | 6 шт. | - |

* камень выкладывается без шва

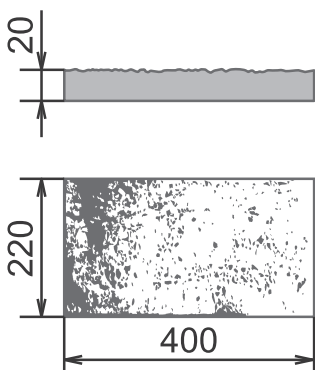

Тиволи 532

Тиволи 531



Тиволи 533

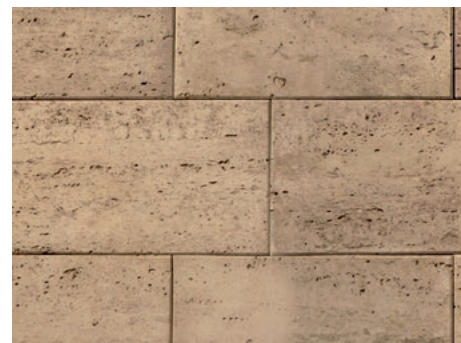

камень **ВАЛЕНСИЯ**



Камень «**ВАЛЕНСИЯ**» выдерживает равновесие свободных природных форм и дизайнерской обработки. Естественная мягкость и цветовая палитра камня превосходно подходят для отделки домашних или офисных интерьеров и фасадов. Природная фактура камня позволяет дизайнеру играть тонами, создавая оригинальное, геометрически выверенное пространство в новых красках изысканной простоты или современного вызова. Фактура камня сглажена «соседством» мягкого деревянного декора. Традиционная пара «камень и дерево» получает новое решение благодаря дизайнерским приемам в виде перголы и балок в оформлении фасада дома и домашнего очага.



Валенсия 400

Валенсия 402



Валенсия 401/403



Валенсия 402

Валенсия 401

| Упаковка | Плитка | Углы |
|-------------------------------------|--------------------|----------|
| Вес коробки | 23,5 кг | 13,5 кг |
| Вес 1 м ² /1 пог. м | 47 кг | 13,5 кг |
| Кол. м ² /пог. м в кор.* | 0,5 м ² | 1 пог. м |
| Кол. плитки в кор.* | 16 шт. | 10 шт. |

* камень выкладывается без шва

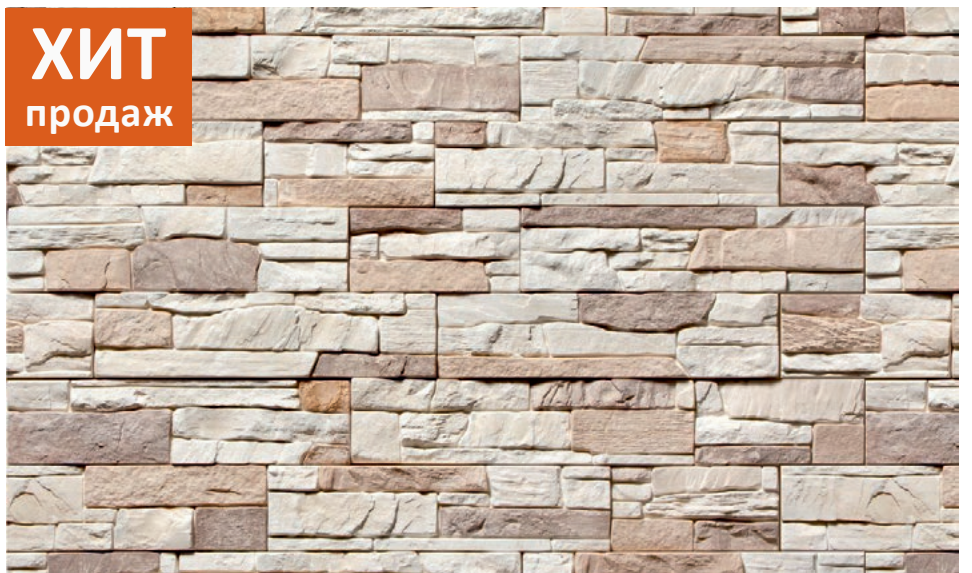
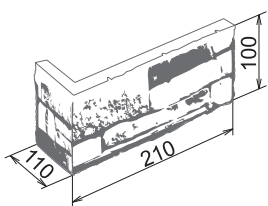

Валенсия 403



Валенсия 407



Валенсия 409





Камень «**ДИКСОН**» удивительным образом передает атмосферу Полярного круга и острова, омываемого ледяными водами. Прочный гранит скал изрезан стихией, словно гигантским резцом: он стал слоистым, рваным и очень хрупким. Это ощущение хрупкости вкупе с выразительным рельефом и богатой цветовой палитрой создает невероятные фасады и интерьеры. В силу небольших размеров камень «Диксон» хорошо сочетается с иными фактурами и видами облицовки. Он может стать удачным элементом ультрасовременного дизайна, напоминающего своими сюрреалистическими фантазиями творчество Сальвадора Дали, или же лечь в основу архаической стилистики.



Диксон 051 / Мальта 117



Диксон 050



Диксон 057



Диксон 051 www.art-avenue66.ru

Диксон 052

| Упаковка | Плитка | Углы |
|-------------------------------------|---------------------|------------|
| Вес коробки | 21,6 кг | 12,8 кг |
| Вес 1 м ² / 1 пог. м | 45 кг | 16 кг |
| Кол. м ² /пог. м в кор.* | 0,48 м ² | 0,8 пог. м |
| Кол. плитки в кор.* | 16 шт. | 8 шт. |

* камень выкладывается без шва

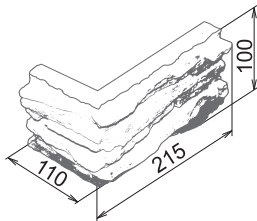
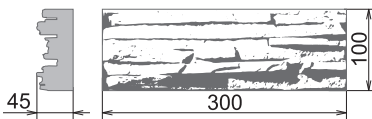

Диксон 050



Диксон 051



Диксон 057





Коллекция камня «**ОНТАРИО**» воссоздает пластовые залежи горной породы, которая на протяжении многих веков служила отличным строительным материалом. Поэтому декорированный им фасад здания придаст стенам выразительный и изысканный архаический дизайн. Эту форму подсказывает сама природа, поэтому она безошибочна. Данная коллекция хорошо применима как для художественного оформления легких сооружений (беседок, садовых павильонов), так и для декорирования малых архитектурных форм (цветников, фонтанов, парапетов, лестниц, оград).



Онтарио 136

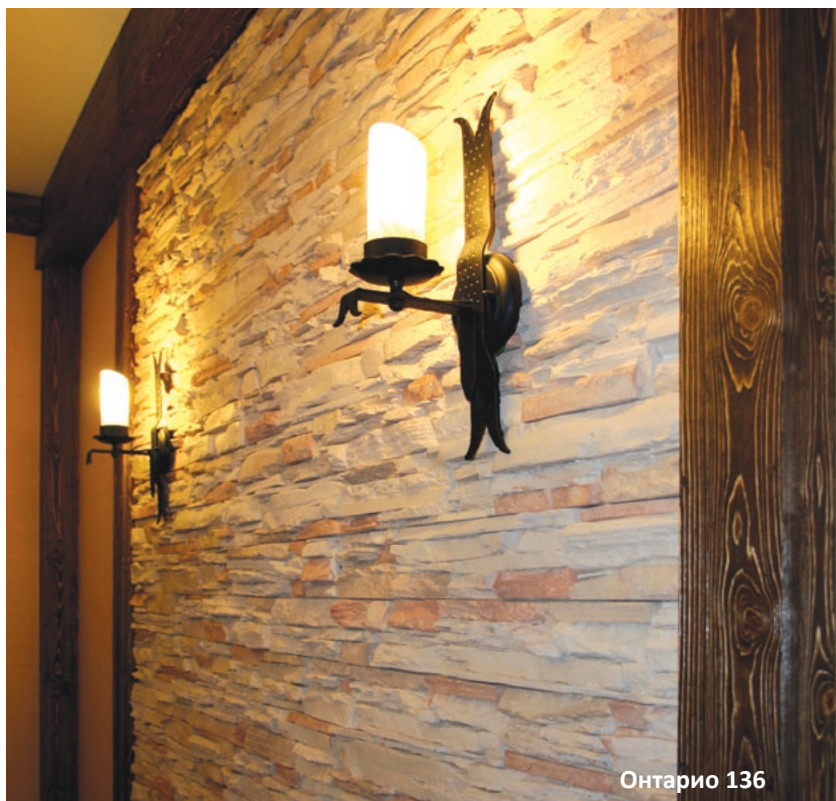

Онтарио 136



Онтарио 132

Онтарио 130



Онтарио 132





Онтарио 131



Онтарио 133



Онтарио 131

Онтарио 131

| Упаковка | Плитка | Углы |
|-------------------------------------|--------------------|------------|
| Вес коробки | 24,75 кг | 13,4 кг |
| Вес 1 м ² / 1 пог. м | 49,5 кг | 16,8 кг |
| Кол. м ² /пог. м в кор.* | 0,5 м ² | 0,8 пог. м |
| Кол. плитки в кор.* | 16 шт. | 8 шт. |

* камень выкладывается без шва

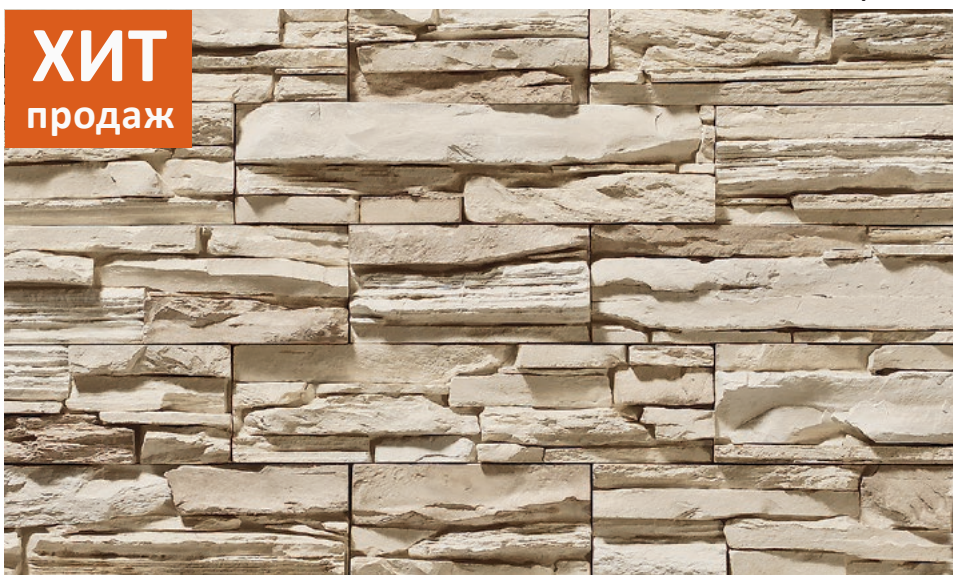
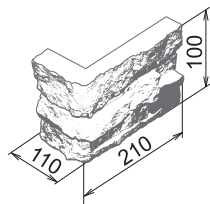
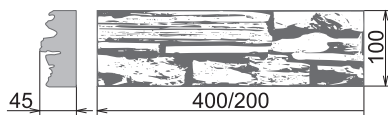

Онтарио 133



Онтарио 134



Онтарио 137



камень ПАЛЕРМО



Камень «ПАЛЕРМО» назван в честь столицы Сицилии. Камень поражает нас смесью разных текстур и цветовых оттенков. Нарочитая небрежность обработки, умело подобранные формы придадут фасаду дома и элементам ландшафта своеобразный шарм. Даже если ваш загородный дом – временное пристанище, пусть он станет местом настоящего отдыха от суеты и пыли мегаполиса. Его стоит превратить в уголок живой природы, радующий глаз в любое время года, при любой погоде. Дом и окружающее его пространство должны стать единым комплексом, где можно комфортно жить в гармонии с окружающим миром.



Палермо 097



Палермо 094 www.art-avenue66.ru



Палермо 094

Палермо 098

| Упаковка | Плитка | Углы |
|-------------------------------------|--------------------|------------|
| Вес коробки | 25,8 кг | 11 кг |
| Вес 1 м ² / 1 пог. м | 51,5 кг | 18,3 кг |
| Кол. м ² /пог. м в кор.* | 0,5 м ² | 0,6 пог. м |
| Кол. плитки в кор.* | 25 шт. | 6 шт. |

* камень выкладывается без шва

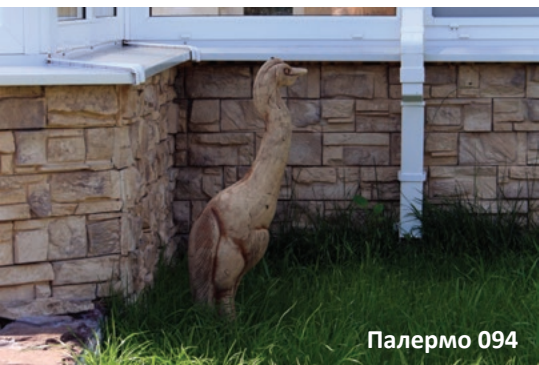
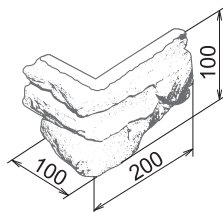

Палермо 094

Палермо 094



Палермо 097



камень **СОРРЕНТО**

Необычайно красивый итальянский город Сорренто располагается на обрывающейся к морю скалистой 50-метровой террасе. Дикий камень **«СОРРЕНТО»** передает настроение, эмоциональность этого красивого места. Сказочное обаяние города, невероятные панорамы моря, голубизна воды – все это природное очарование всегда притягивало и вдохновляло литературных гениев, именитых художников, легендарных творцов музыки, знаменитых деятелей искусства. В воздухе повсюду витают нотки творчества.



Сорренто 450

Сорренто 450

| Упаковка | Плитка | Углы |
|-------------------------------------|---------------------|------------|
| Вес коробки | 19,2 кг | 14,4 кг |
| Вес 1 м ² / 1 пог. м | 35,52 кг | 12 кг |
| Кол. м ² /пог. м в кор.* | 0,53 м ² | 1,2 пог. м |
| Кол. плитки в кор.* | 8 шт. | 8 шт. |

* камень выкладывается без шва

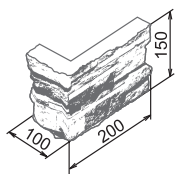
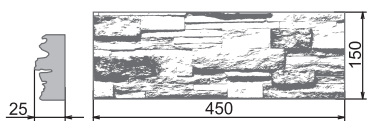

Сорренто 453



Сорренто 456

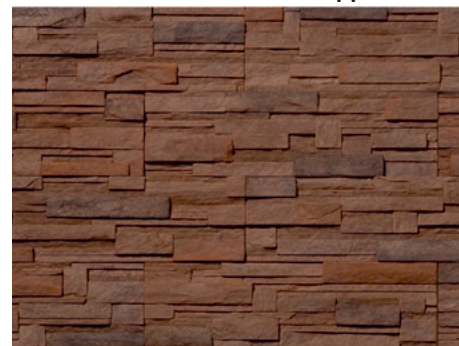

камень **ТЕНЕРИФЕ**



Камень «**ТЕНЕРИФЕ**» даёт пример буйной горной породы. Это тот вид дикого камня, который одинаково хорош как во внешней, так и внутренней отделке, чему способствуют цветовые вариации камня: теплые песочные оттенки, а также более темные – коричневый и бурый. Столь красочные цвета позволяют при создании интерьеров или фасадов играть различными дизайнерскими решениями, декорировать отдельные элементы колонн, окон, каминов, стен. Камень «Тенерифе» – один из немногих в «дикой» коллекции КАМЕЛОТ, который в силу мягкости рельефа возможно использовать для частичного декорирования даже детских комнат.



Тенерифе 171



Тенерифе 170



Тенерифе 170/171/173



Тенерифе 170

Тенерифе 170

| Упаковка | Плитка | Углы |
|-------------------------------------|---------------------|-------------|
| Вес коробки | 17,8 кг | 9,3 кг |
| Вес 1 м ² /1 пог. м | 37,08 кг | 9,7 кг |
| Кол. м ² /пог. м в кор.* | 0,48 м ² | 0,96 пог. м |
| Кол. плитки в кор.* | 10 шт. | 8 шт. |

* камень выкладывается без шва

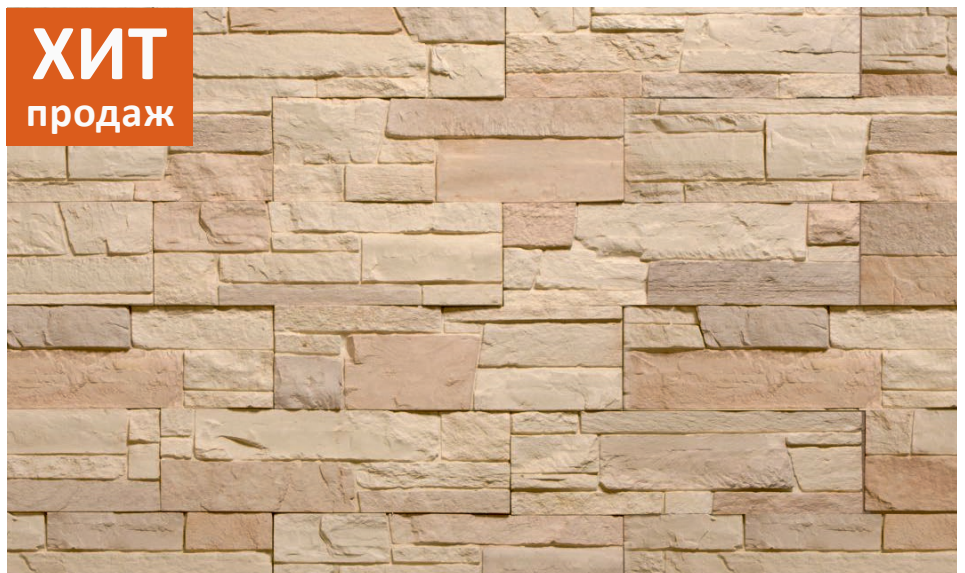
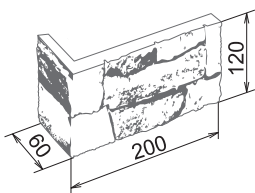
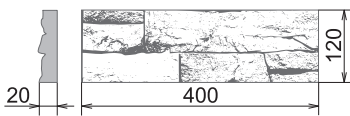

Тенерифе 171

Тенерифе 173



Тенерифе 173





Коллекция «**ТОЛЕДО**» отлично подойдет для отделки зданий как внутри, так и снаружи. Сделав природу неотъемлемой частью помещения, она создаст ощущение силы и основательности. Благодаря широкой цветовой палитре вы обязательно подберете подходящий для себя вариант и создадите дом, выгодно подчеркивающий вашу индивидуальность.

Тоledo 470

ХИТ
продаж



Тоledo 471



Тоledo 472



Тоledo 475





Толедо 470

Толедо 473

| Упаковка | Плитка | Углы |
|-------------------------------------|------------------|-------------|
| Вес коробки | 26 кг | 6 кг |
| Вес 1 м ² / 1 пог. м | 26 кг | 5,56 кг |
| Кол. м ² /пог. м в кор.* | 1 м ² | 1,08 пог. м |
| Кол. плитки в кор.* | 42 шт. | 12 шт. |

* камень выкладывается без шва

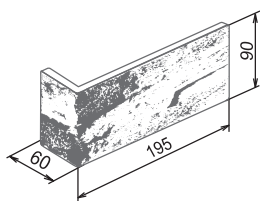
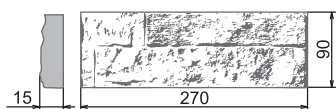

Толедо 477



Толедо 478



Толедо 479/1





Декоративный камень «ЭТНА» – точная копия горных и вулканических, морских и речных пород. Здесь главным художником и дизайнером выступает сама природа, а мы предлагаем умело использовать ее шедевры в наружной и внутренней отделке. Рука дизайнера обрамила художественные полотна каменными фрагментами, имитирующими стены замка. Тот же прием использован в оформлении оконных проемов, украшенных цветной мозаикой. Подобранные «в стиль» мебель, портьеры и светильники завершат художественный образ. Экспериментируя с вариантами кладки, советуем не торопиться: при отделке деталей следует сосредоточиться на качестве.





Этна 167



Этна спецзаказ

Этна 167

| Упаковка | Плитка | Углы |
|-------------------------------------|--------------------|----------|
| Вес коробки | 21 кг | 14,1 кг |
| Вес 1 м ² / 1 пог. м | 42 кг | 14,1 кг |
| Кол. м ² /пог. м в кор.* | 0,5 м ² | 1 пог. м |
| Кол. плитки в кор.* | - | - |

* камень выкладывается без шва

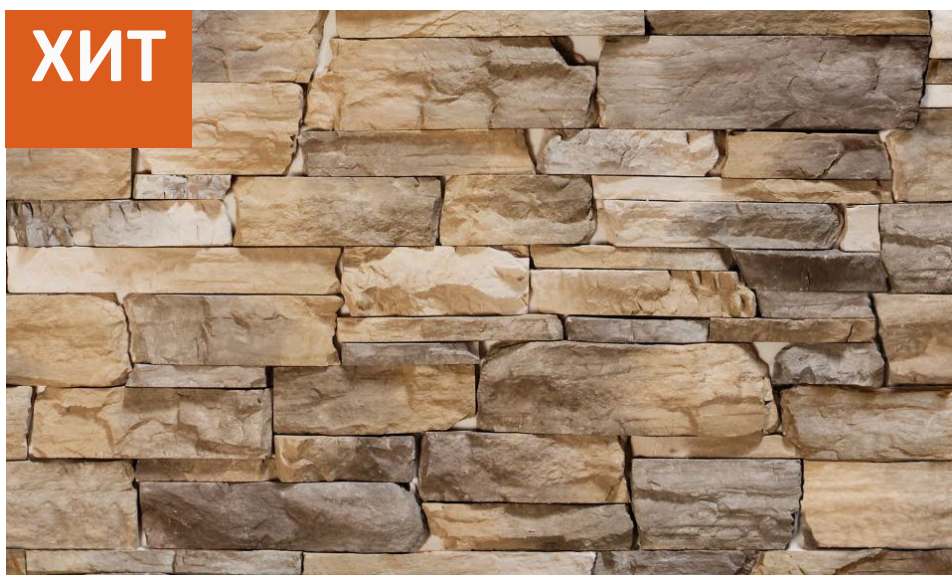
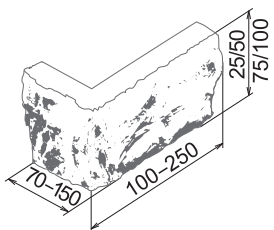
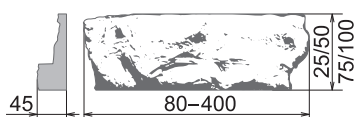

Этна 168



камень **ДУБЛИН**



Камень «**ДУБЛИН**» создает эффект массивной кладки из разноформатного, грубообработанного природного камня с разбивкой плоскими горизонтальными элементами. При соответствующем рельефе местности и архитектуре кладка «Дублин» гармонично вписывается в окружающую среду. Облицовка этим камнем самодостаточна и не требует дополнительного декора. Весь дизайнерский замысел сосредоточен в самой кладке. Это тот случай, когда говорят: «Мой дом – моя крепость». Камень «Дублин» уместен при визуальном усилении хрупких конструкций из дерева и стекла.



Дублин 120



Дублин 120



Дублин міх

| Упаковка | Плитка | Углы |
|-------------------------------------|--------------------|----------|
| Вес коробки | 27,5 кг | 20 кг |
| Вес 1 м ² / 1 пог. м | 55 кг | 20 кг |
| Кол. м ² /пог. м в кор.* | 0,5 м ² | 1 пог. м |
| Кол. плитки в кор.* | - | - |

* камень выкладывается без шва

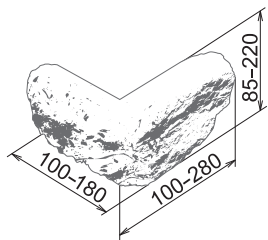
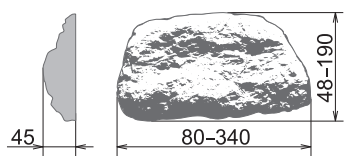

Дублин 120

Дублин 121



Дублин 120

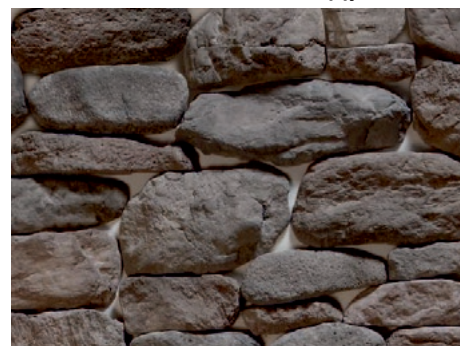

Дублин 122



камень **ЮКОН**



Округлые формы камня «**ЮКОН**» сотворены силами стихии: волнами, бурными и стремительными перекатами. Созданные ими образы отличаются плавностью, причудливой игрой округлостей. Этот камень часто применяется для декорирования отдельных элементов интерьеров и фасадов зданий. Он хорошо сочетается с иными фактурами, не затмевая их собой. Свое место он занял и в ландшафтном дизайне: декоративные камни применяются при оформлении приусадебных участков, искусственных ограждений, летних открытых кухонь, террас, клумб, искусственных водоемов, фонтанов.



Юкон 073



Юкон 074



Юкон 074

Юкон 074

| Упаковка | Плитка | Углы |
|-------------------------------------|--------------------|----------|
| Вес коробки | 25,5 кг | 12 кг |
| Вес 1 м ² / 1 пог. м | 51 кг | 12 кг |
| Кол. м ² /пог. м в кор.* | 0,5 м ² | 1 пог. м |
| Кол. плитки в кор.* | - | - |

* камень выкладывается произвольно

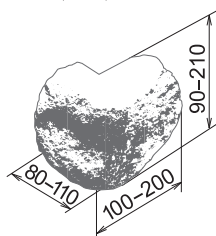
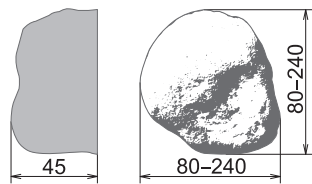

Юкон 073



Юкон 074





ДО

Термин «фасад» произошел от итальянского слова *faccia* – «лицо». Именно фасад формирует первое впечатление о доме и его хозяевах. Архитектурные элементы из бетона имитируют фактуру натурального камня. Фасадный декор необходим для придания дому черт уникальности.



ПОСЛЕ

Укрась свой ДОМ камнем и декоративными элементами!



Дверной замковый камень 008

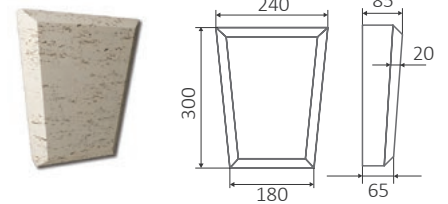

Дверной наличник угловой левый 005/2

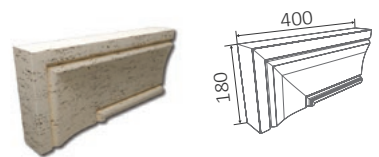

Дверной наличник угловой правый 005/1

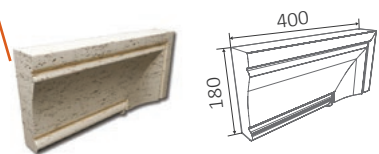

Дверной наличник прямой 005

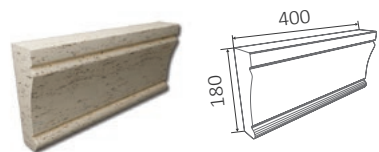

Оконный замковый камень 007

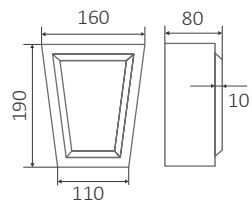

Оконный наличник угловой левый 004/2

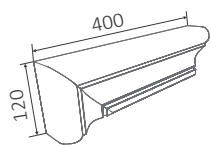

Оконный наличник прямой 004

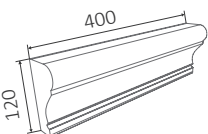

Подоконник угловой левый 006/2

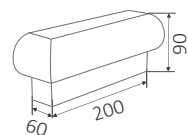

Оконный наличник угловой правый 004/1

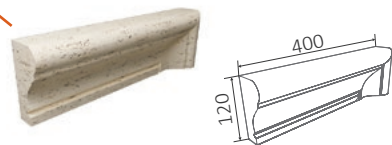

Подоконник прямой 006

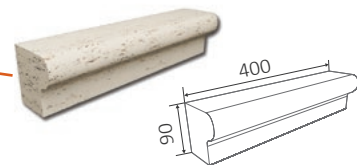

Подоконник угловой правый 006/1

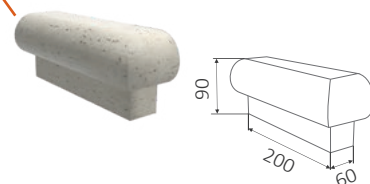

Рустовой камень поворотный 002

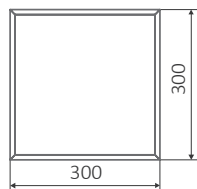

Рустовой камень обрезной 003

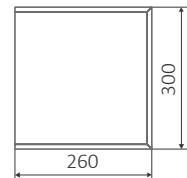

Данные архитектурные элементы выполнены в фактуре Травертин

| Перечень | Артикул | Вес |
|-------------------------------|----------------|----------|
| Рустовой камень поворотный | 002 | 7,33 кг |
| Рустовой камень обрезной | 003 | 6,45 кг |
| Наличник оконный прямой | 004 | 3,9 кг |
| Наличник оконный правый/левый | 004/1 004/2 | 3,95 кг |
| Наличник дверной прямой | 005 | 7,335 кг |
| Наличник дверной правый/левый | 005/1 005/2 | 7,4 кг |
| Подоконник прямой | 006 | 5,445 кг |
| Подоконник правый/левый | 006/1 006/2 | 2,98 кг |
| Оконный замковый камень | 007 | 3,875 кг |
| Дверной замковый камень | 008 | 9,925 кг |

*архитектурные элементы могут быть выполнены в любом цвете по желанию заказчика

АРХИТЕКТУРНЫЕ ЭЛЕМЕНТЫ



АРХИТЕКТУРНЫЕ ЭЛЕМЕНТЫ способны преобразить внешний вид любого здания. Русты, замковые камни, наличники, карнизы – всё это позволит вам скрыть различные недостатки здания и усилить внимание на достоинствах постройки. С ними можно воплотить в реальность разные архитектурные идеи или приблизить облик дома к классическим архитектурным образцам.

Данные архитектурные элементы выполнены в фактуре Шамот

| Перечень | Артикул | Вес |
|-----------------------------|----------------|---------|
| Карниз прямой | АК1 | 3,5 кг |
| Карниз угловой правый/левый | АК1-П АК1-Л | 3,55 кг |
| Карниз прямой | АК2 | 3,09 кг |
| Карниз угловой правый/левый | АК2-П АК2-Л | 2,95 кг |
| Карниз прямой | АК3 | 7,25 кг |
| Карниз угловой правый/левый | АК3-П АК3-Л | 7,04 кг |
| Карниз прямой | АК4 | 8,15 кг |
| Карниз угловой правый/левый | АК4-П АК4-Л | 7,7 кг |

**архитектурные элементы могут быть выполнены в любом цвете по желанию заказчика*

Карниз угловой
левый АК1-Л

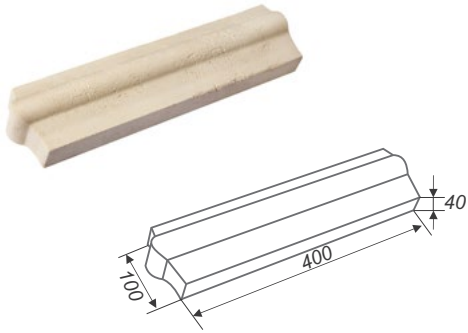

Карниз прямой АК1

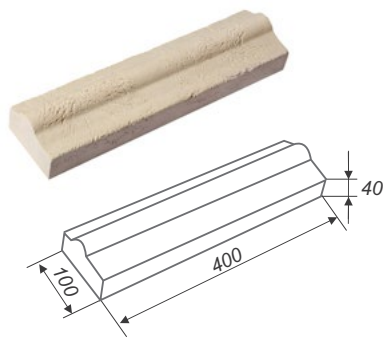

Карниз угловой
правый АК1-П

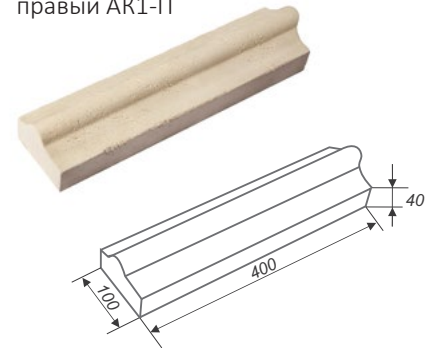

Карниз угловой
левый АК2-Л

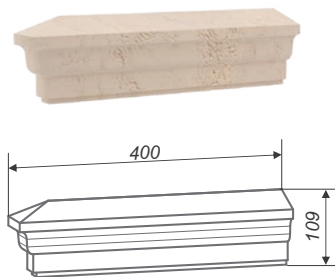

Карниз прямой АК2

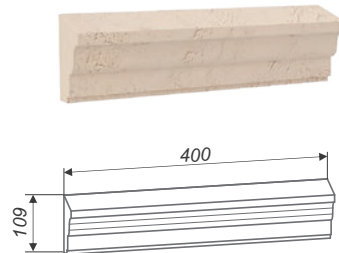

Карниз угловой
правый АК2-П

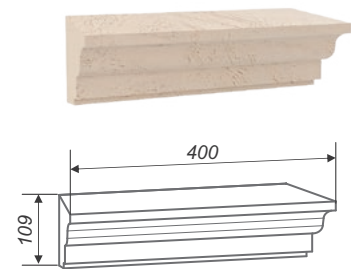

Карниз угловой
левый АК3-Л



Карниз прямой АК3

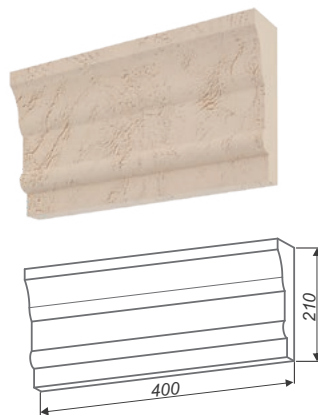

Карниз угловой
правый АК3-П

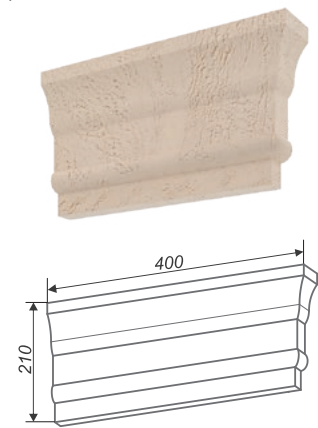

Карниз угловой
левый АК4-Л

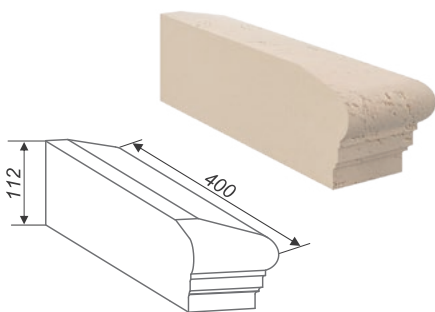

Карниз прямой АК4

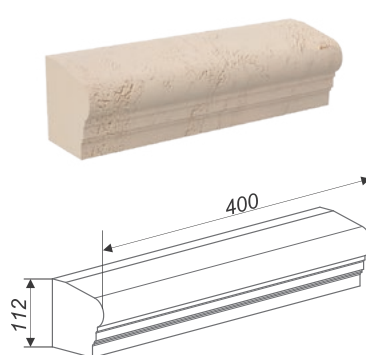

Карниз угловой
правый АК4-П



Замковый камень АЗ-2



Наличник угловой левый АН3-Л



Наличник угловой правый АН3-П



Наличник прямой АН3



Карниз прямой АК4



Наличник угловой левый АН1-Л

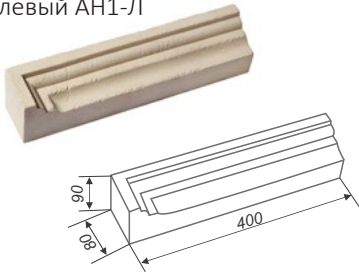

Наличник прямой АН1

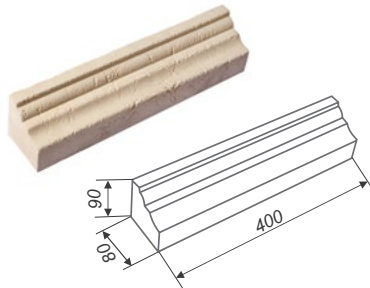

Наличник угловой правый АН1-П

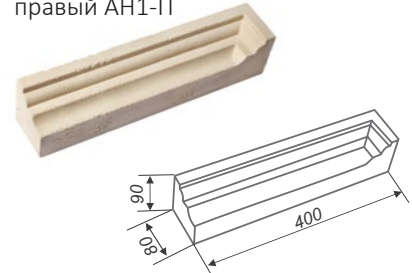

Наличник угловой левый АН2-Л

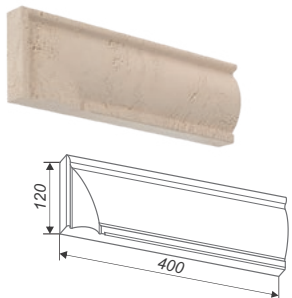

Наличник прямой АН2

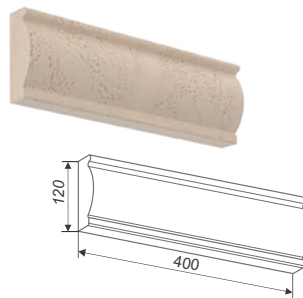

Наличник угловой правый АН2-П

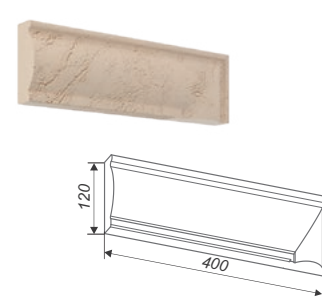

Наличник угловой левый АН3-Л

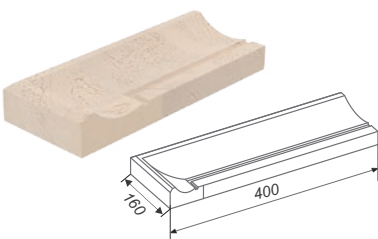

Наличник прямой АН3

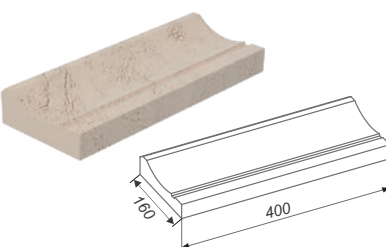

Наличник угловой правый АН3-П

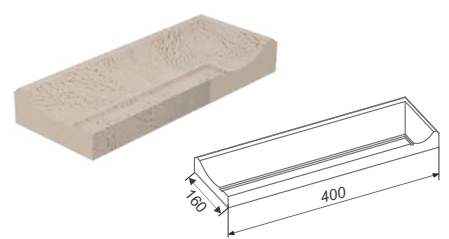

Данные архитектурные элементы
выполнены в фактуре Шамот



| Перечень | Артикул | Вес |
|-------------------------------|----------------|----------|
| Наличник прямой | АН1 | 4,1 кг |
| Наличник угловой правый/левый | АН1-П АН1-Л | 4,05 кг |
| Наличник прямой | АН2 | 3,58 кг |
| Наличник угловой правый/левый | АН2-П АН2-Л | 3,69 кг |
| Наличник прямой | АН3 | 5,15 кг |
| Наличник угловой правый/левый | АН3-П АН3-Л | 5,35 кг |
| Наличник прямой | АН4 | 4,4 кг |
| Наличник угловой правый/левый | АН4-П АН4-Л | 4,55 кг |
| Наличник прямой | АН5 | 8,28 кг |
| Наличник угловой правый/левый | АН5-П АН5-Л | 8,13 кг |
| Наличник прямой | АН6 | 10,9 кг |
| Наличник угловой правый/левый | АН6-П АН6-Л | 11,75 кг |

*архитектурные элементы могут быть выполнены
в любом цвете по желанию заказчика

Наличник угловой
левый АН4-Л

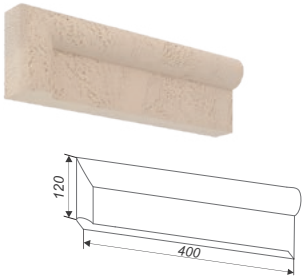

Наличник прямой АН4

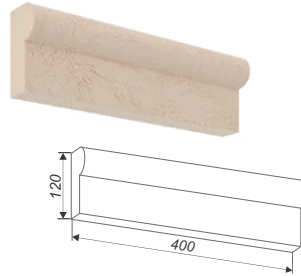

Наличник угловой
правый АН4-П

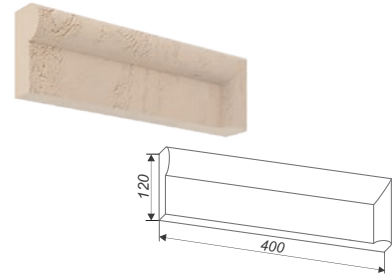

Наличник угловой
левый АН5-Л

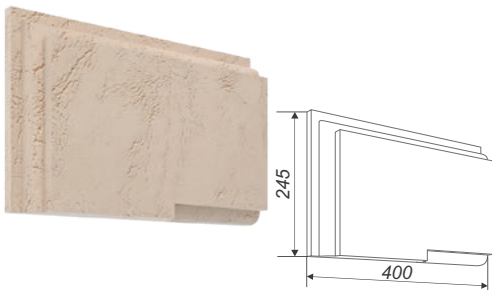

Наличник прямой АН5

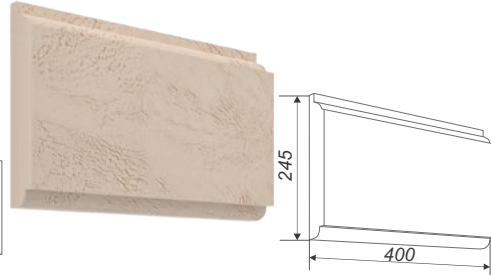

Наличник угловой
правый АН5-П

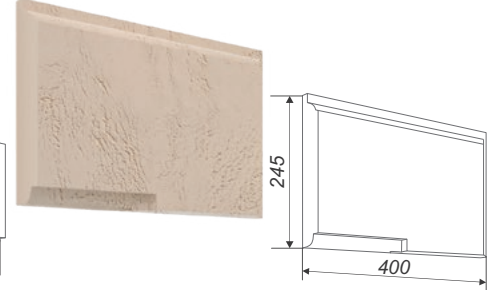

Наличник
угловой левый АН6-Л

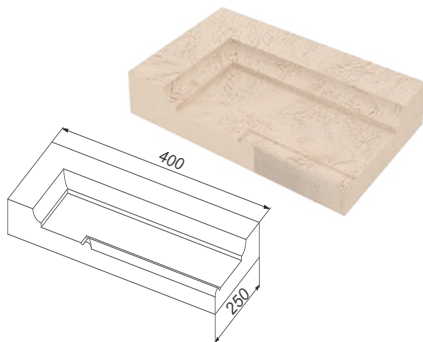

Наличник прямой АН6

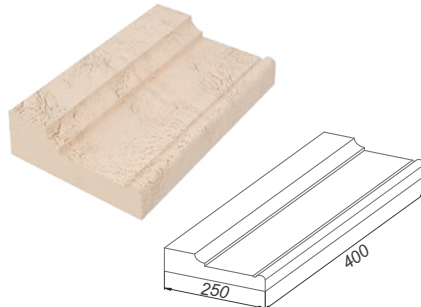

Наличник
угловой правый АН6-П

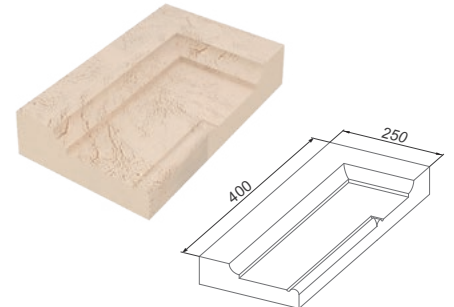

Замковый камень АЗ-1

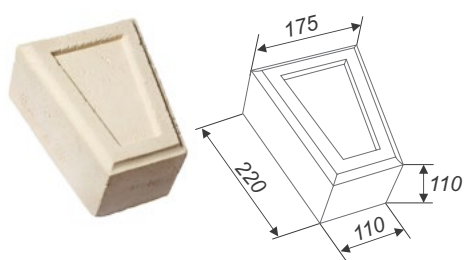

Замковый камень АЗ-2

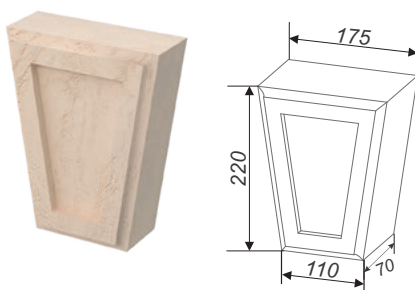

Замковый камень АЗ-3

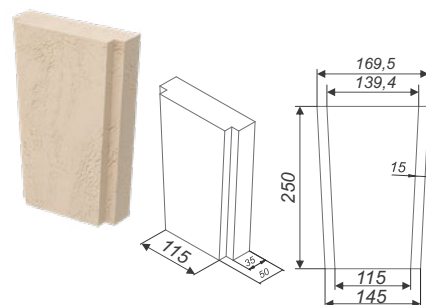

Замковый камень АЗ-4

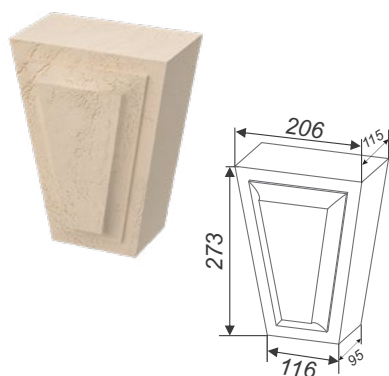

Кронштейн АКР1

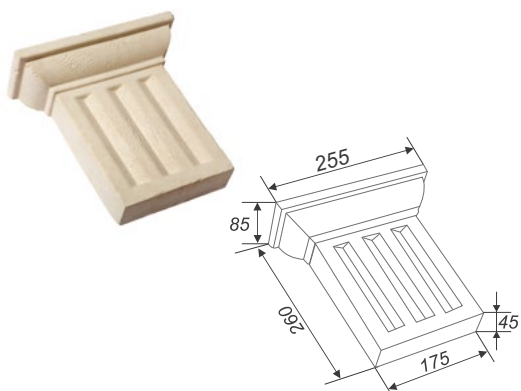

Данные архитектурные элементы выполнены в фактуре Шамот

| Перечень | Артикул | Вес |
|-----------------|---------|---------|
| Замковый камень | АЗ-1 | 6,95 кг |
| Замковый камень | АЗ-2 | 4,1 кг |
| Замковый камень | АЗ-3 | 3,48 кг |
| Замковый камень | АЗ-4 | 9,58 кг |
| Кронштейн | АКР1 | 4,75 кг |

*архитектурные элементы могут быть выполнены в любом цвете по желанию заказчика

Рустовой камень поворотный АР1-ПОВ

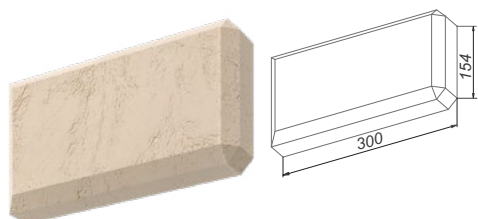

Рустовой камень обрезной АР1-ОБР

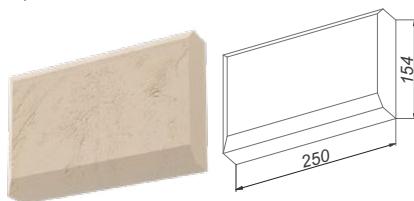

Рустовой камень АР3



Рустовой камень поворотный АР2-ПОВ

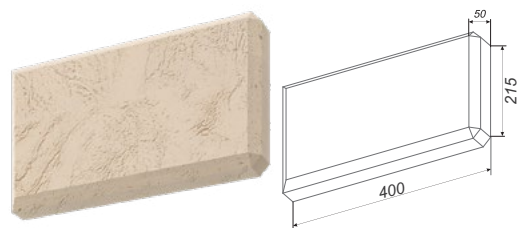

Рустовой камень обрезной АР2-ОБР



Подоконник АПД1

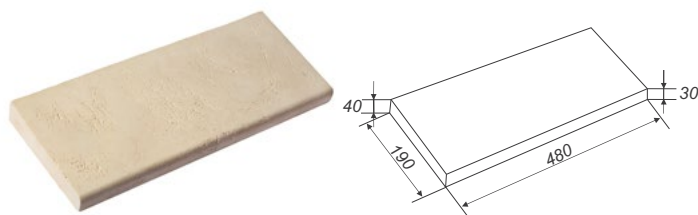

| Перечень | Артикул | Вес |
|----------------------------|---------|---------|
| Рустовой камень поворотный | АР1-ПОВ | 4,14 кг |
| Рустовой камень обрезной | АР1-ОБР | 3,45 кг |
| Рустовой камень обрезной | АР2-ОБР | 7,78 кг |
| Рустовой камень поворотный | АР2-ПОВ | 6,86 кг |
| Рустовой камень | АР3 | 7,2 кг |
| Подоконник | АПД1 | 6,1 кг |

Данные архитектурные элементы выполнены в фактуре Шамот

*архитектурные элементы могут быть выполнены в любом цвете по желанию заказчика



Затирка для швов

Зати́рочная смесь предназначена для заполнения швов при настенных облицовках из любого вида искусственного и натурального камня, декоративного кирпича. Рекомендовано для проведения наружных и внутренних облицовочных работ. Допустимая ширина швов до 3 см.

Преимущества

- Высокая адгезия
- Морозоустойчивость
- Экономичный расход
- Экологически чистый продукт

Цвет затирки

Затирка, подобранная в цвет искусственного камня, выполняет декоративную функцию. Цвет затирки можно подобрать под выбранный кирпич или камень.

Расход

В зависимости от ширины швов и формата облицовочного материала расход составляет для мелкоформатного облицовочного камня 2–3 кг/м²; для крупноформатного камня 3–5 кг/м².



Фиксаторы шва

Фиксаторы шва удобны при работе с камнем различной геометрии, они помогут вам соблюсти четкую ширину шва без особых усилий. Фиксаторы изготовлены из экструдированного пенополистирола – это очень легкий, но при этом достаточно прочный материал. Одной упаковки хватает для фиксации 1–2 м² кирпича. После высыхания клея фиксаторы можно использовать повторно.

Размер фиксаторов

10x10x30 мм,
15x15x30 мм

Количество в упаковке

250 шт.



Сопутствующие товары – такие как клей для камня, пропитка по камню, гидрофобизатор, удалитель высолов, а также информацию по укладке камня, монтажу архитектурных элементов, фотографии объектов вы можете посмотреть на сайте kamelot.ru

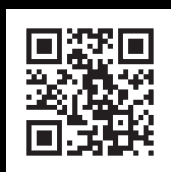

www.kamelot.ru

Цвет продукции в рекламных материалах и на официальном сайте передан со степенью точности, допускаемой современными компьютерными технологиями и возможностями полиграфии.